



TARUS600

APPLICAZIONI

Grandi Aree, Campi sportivi, Impianti sportivi, contesti Industriali.

ACCESSIBILITÀ



Openable

Apparecchio apribile e rigenerabile (componentistica interna sostituibile) con l'utilizzo di utensili.



Glassed

Sistema ottico a rifrazione composto da single-chip LED, lenti in PMMA garantite 30 anni contro UV e ingiallimento da invecchiamento, recuperatore in alluminio con grado di purezza 99,7% e vetro extra chiaro temperato.

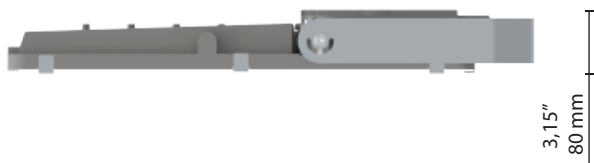
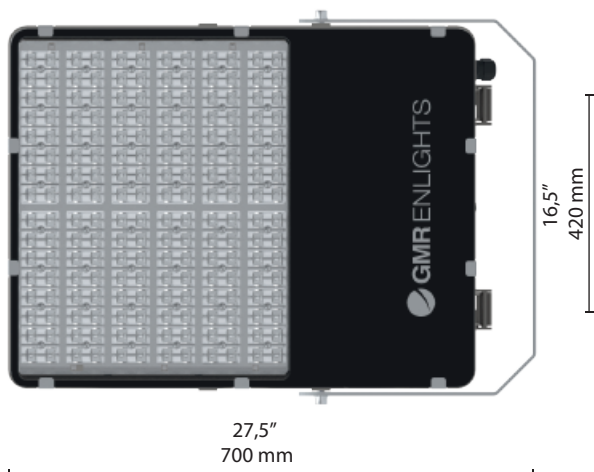

Scala: 1:15

Peso massimo

22 Kg

CXS

Frontale: 0,27 m²

NORME

EN 60598-1, EN 60598-2-3, EN 62471, EN 55015, EN 61547, EN 61000-3-2, EN 61000-3-3

CERTIFICAZIONI | PROTEZIONE

Conformità



Test in nebbia salina

ISO 9227



Vibration test superato

IEC 60068-2-6



Classi di isolamento



Classi di protezione



Sicurezza fotobiologica



Classe 0 Rischio esente IEC/TR62471

PLUS



CUT OFF



OPTICAL FLEXIBILITY



LOW GLARE



CONFORME



IPEA MINIMA

CARATTERISTICHE APPARECCHIO

Caratteristiche generali

Tensione:	220-240V 50/60Hz tolleranza +/-10% 120-277V 50/60Hz tolleranza +/-10%
Corrente:	350 mA 525 mA 700 mA 1050 mA (P _{max} = 626W)
Fattore di potenza THD:	≥0.95 <10 % (A pieno carico)
Vita stimata (Ta=25°):	> 100.000 h L90B10 @ LED 1050mA
Temperatura esercizio (Ta):	T _{min} = -40°C T _{max} = +55°C 700 mA +50°C 1050mA
Temperatura di stoccaggio:	-40°C/+80°C
Protezioni sovratensioni:	Main surge immunity fino a 10kV
Sezionatore:	Optional
Funzionalità di serie:	Corrente fissa Mezzanotte virtuale CLO

Materiali

Corpo illuminante:	Pressofusione di alluminio EN1706
Gruppo ottico:	Ottica in PMMA Riflettore in alluminio, purezza 99,7% ossidato e brillantato
Schermo:	Vetro ultrachiaro temperato e serigrafato sp. 4 mm
Guarnizione:	Silicone rimovibile
Pressacavo:	Poliammide PA66 PG16 Ø 14mm MAX IP66
Bulloneria:	Acciaio inox AISI 304
Staffa:	Acciaio zincato
Colore corpo:	GMR light
Colore serigrafia:	RAL 9005

SPECIFICHE LED

Dati LED 4.000 K - 700mA:	340 lm/LED 180 lm/W 25°C [Tj] ≤ 3 step MacAdam
Temperatura di colore:	3.000 K 4.000 K 5.700 K CRI ≥ 70

TIPO DI FISSAGGIO

Regolabile in continuo

Cimapalo

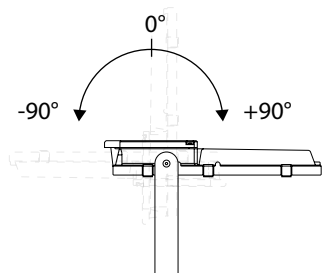

A parete

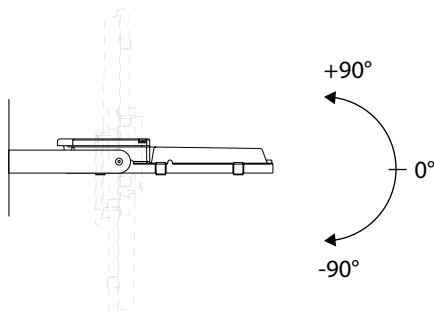

A soffitto

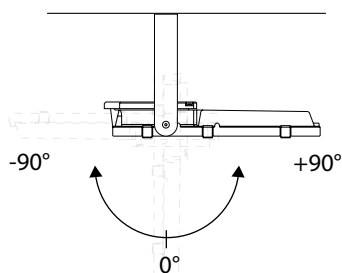

FORATURA STAFFA

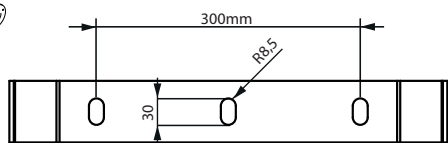
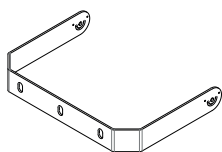

OPTIONAL

Accessori meccanici:	Traversa cimapalo in acciaio zincato Mirino di puntamento
Protezione aggiuntiva con dispositivo SPD:	SPD con LED di segnalazione CLASSE 1 CLASSE 2 12kV/kA
Accessori elettrici:	Cavo di alimentazione 0,5 m, connettore 2-3 poli, 4-5 poli Sezionatore con fissacavo sezione cavi 1.5mm ² ÷ 4mm ²
Funzionalità su richiesta:	DALI-DALI2 DALI SENSOR
Connettori e prese esterne:	NM (Nema Socket) LM (Lumawise Zhaga Socket)

FOCUS: TRAVERSA

Sistemi di fissaggio su traverse per installazione cima-palo.

Tarus è un proiettore versatile: la staffa regolabile e gli accessori per il fissaggio cima-palo lo rendono configurabile in base allo specifico progetto di illuminazione.

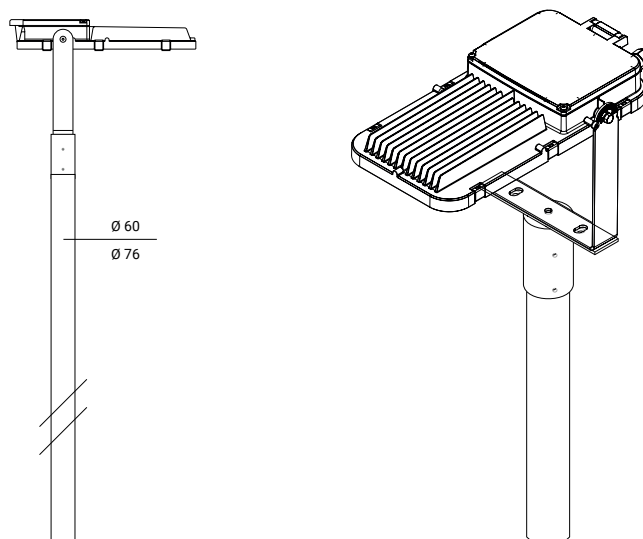

MODULI

Disponibili traverse per l'installazione da 1 a 4 Tarus (*)

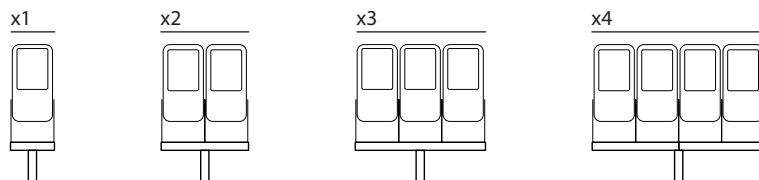

(*)Le icone sono dimostrative. Le effettive dimensioni e distanze tra i prodotti sono da verificare in fase di ordine.

OTTICHE ASIMMETRICHE\ TIPO 1

1A

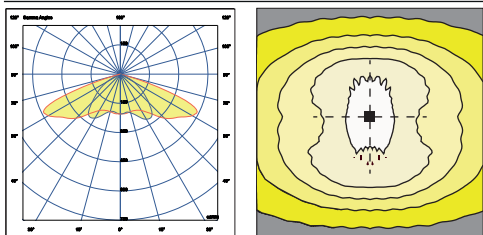

1B

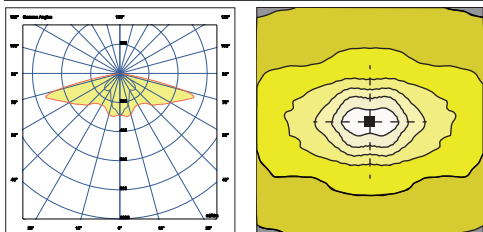

1C

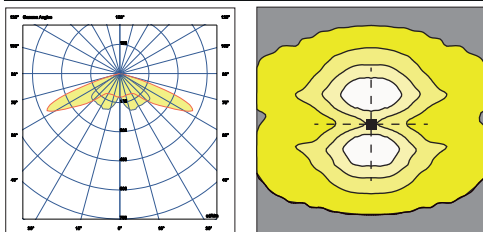

1D

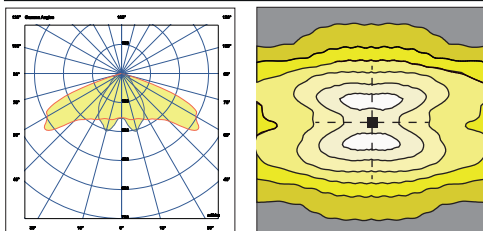

OTTICHE ASIMMETRICHE\ TIPO 2

2A

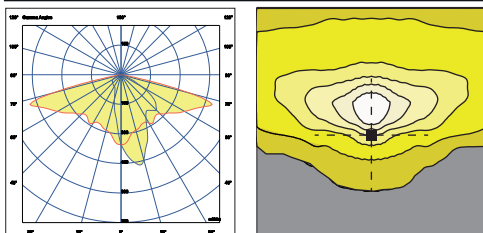

2B

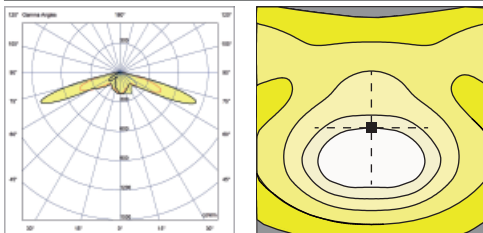

OTTICHE ASIMMETRICHE\ TIPO 3

3A

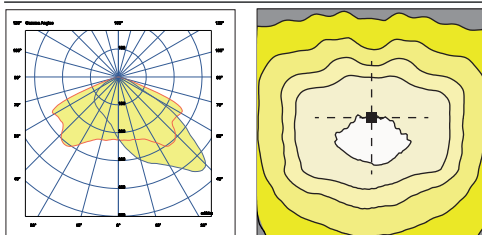

3B

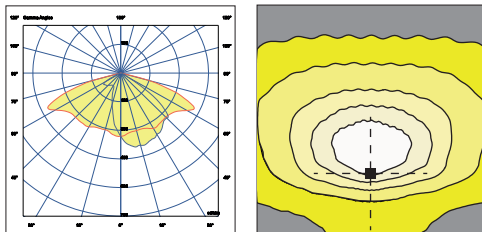

3C

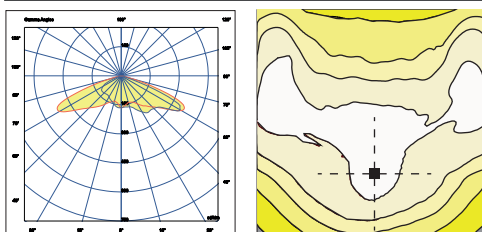

3D

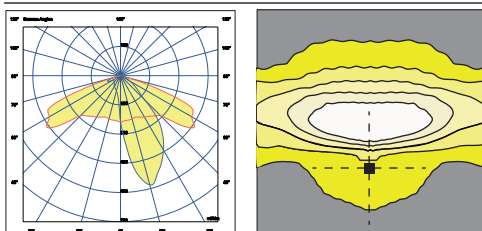

3E

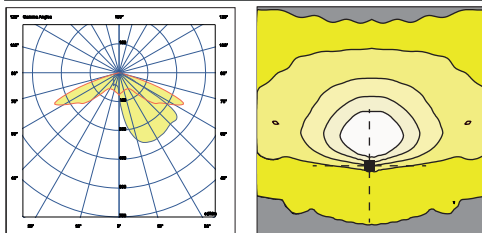

3F

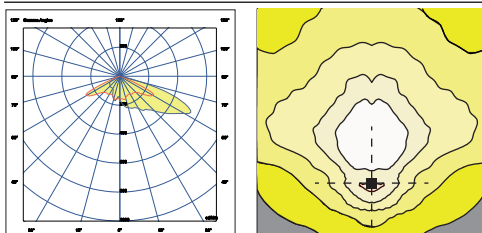

OTTICHE ASIMMETRICHE \\\ TIPO 3

3G

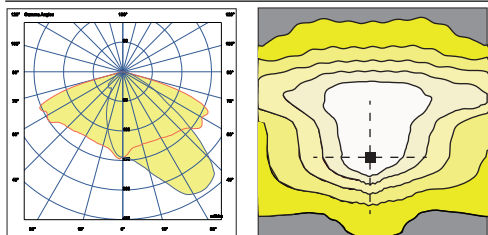

3H

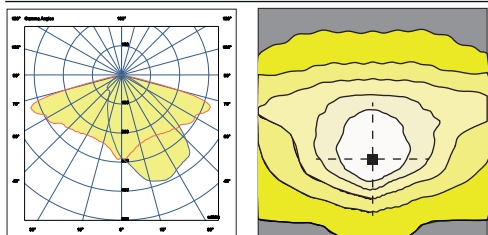

4A

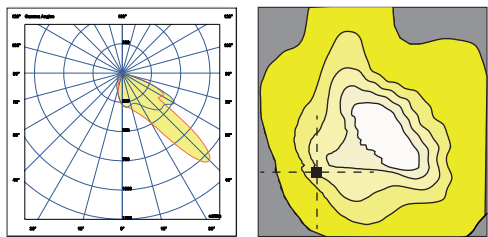

4B

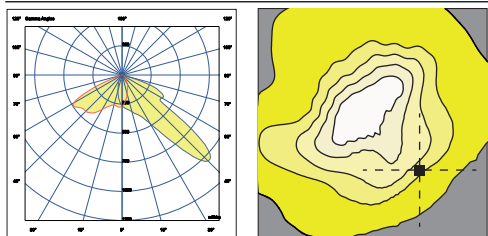

OTTICHE SIMMETRICHE \\\ TIPO 5

5A

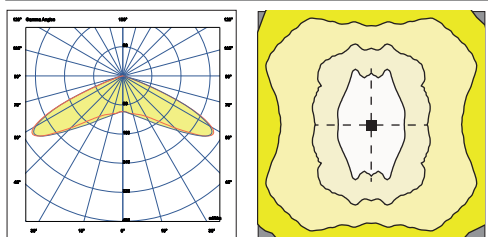

OTTICHE DA PROIEZIONE \\\ TIPO 11

11A

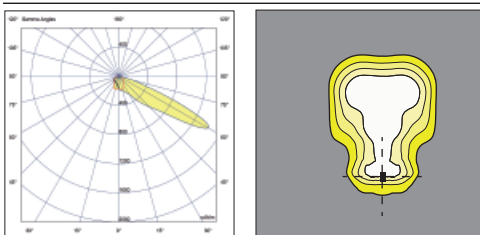

11B

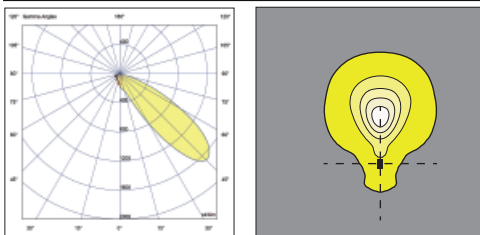

11C

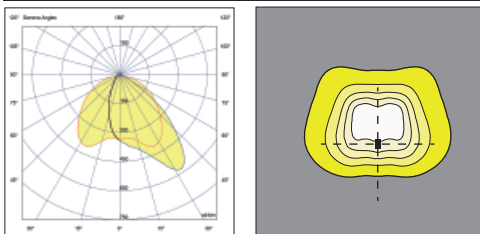

11D

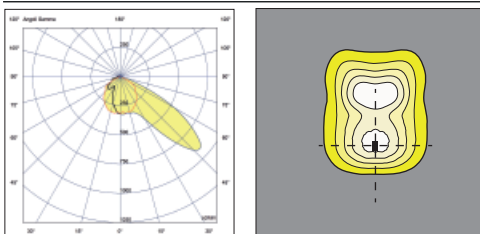

11E

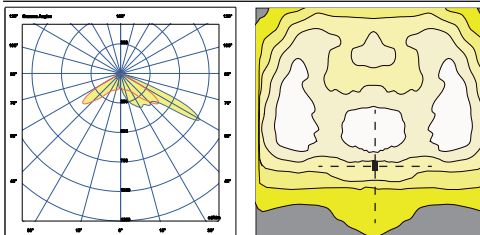

11F

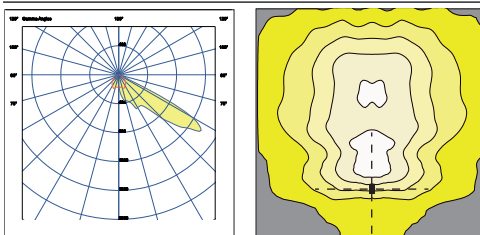

I dati fotometrici nominali sono riferiti alle sole sorgenti LED nella versione standard, ovvero con temperatura di colore 4000 K, indice di resa cromatica CRI 70 min. e temperatura di giunzione t_j pari a 25°C. I dati nominali sono estrapolati dalla scheda tecnica del costruttore.

Codice LED		(*) I [mA]	Flusso luminoso [lm]	Potenza [W]	Efficienza [lm/W]
GL24		350	19600	93,4	210
		525	27814	143,1	194
		700	34949	194,1	180
		1050	47708	298,1	160
GL32		350	25888	124,2	208
		525	36733	190,4	193
		700	46146	257,6	179
		1050	62340	395,6	158
GL40		350	31746	154,6	205
		525	45034	236,4	190
		700	56549	320,2	177
		1050	75469	492,2	153
GL48		350	37358	184,0	203
		525	52982	282,4	188
		700	66499	381,8	174
		1050	89621	575,9	156

I dati fotometrici misurati sono riferiti ai corpi illuminanti GMR ENLIGHTS nella versione standard, ovvero con temperatura di colore 4000 K, ottica di tipo 3B e temperatura ambiente pari a 25°C.

GMR ENLIGHTS offre la possibilità di pilotare l'apparecchio con correnti custom (*).

La disponibilità delle funzioni è soggetta alle configurazioni. Per ottenere flussi luminosi ed efficienze del corpo illuminante in caso di tipologia di ottica e/o temperatura di colore e/o indice di resa cromatica diversi dallo standard utilizzare i fattori di conversione riportati nelle tabelle.

Codice ordine: TA6_GLxx		(*) I [mA]	Flusso luminoso [lm]	Potenza [W]	Efficienza [lm/W]
GL24		350	17248	101,5	170
		525	24476	155,5	157
		700	30755	211,0	146
		1050	41983	324,0	130
GL32		350	22781	135,0	169
		525	32325	207,0	156
		700	40608	280,0	145
		1050	54859	430,0	128
GL40		350	27936	168,0	166
		525	39630	257,0	154
		700	49763	348,0	143
		1050	66413	535,0	124
GL48		350	32875	200,0	164
		525	46624	307,0	152
		700	58519	415,0	141
		1050	78866	626,0	126

FATTORE DI CONVERSIONE FLUSSO LUMINOSO IN FUNZIONE DELL'OTTICA

Tipo di ottica	Moltiplicatore flusso
1A 11C	1
1B 1C 1D 2A 2B	0,99
3A 3C 3D 3E 3F 3G 3H	0,99
4A 4B	0,98
5A 11D	1,01
11A 11B	1,00

FATTORE DI CONVERSIONE FLUSSO LUMINOSO IN FUNZIONE AL Tk

Tk [K]	Moltiplicatore flusso
3.000	0,94
5.700	1,01

FATTORE DI CONVERSIONE FLUSSO LUMINOSO IN FUNZIONE AL CRI

CRI (resa cromatica)	Moltiplicatore flusso
70	1,00
80	0,93

(*) Verificare la disponibilità dell'ottica a pagina: Sistemi ottici disponibili.

(**) Verificare la disponibilità della temperatura di colore a pagina: Dati tecnici.

Funzionalità

Funzionalità di serie

Corrente fissa

Il corpo illuminante è preimpostato in fabbrica con una corrente di pilotaggio fissa tra quelle standard indicate nelle tabelle di pagina 3. E' possibile impostare altre correnti su richiesta del cliente (custom).

Mezzanotte virtuale | Dimmerazione automatica del flusso luminoso

Il driver viene programmato per dimmerare automaticamente l'emissione luminosa in funzione dell'orario. Come previsto dalle norme, la massima emissione viene concentrata nelle prime e nelle ultime ore di accensione del corpo illuminante, statisticamente più trafficate, per poi diminuire nelle ore centrali del periodo di accensione. La regolazione avviene tramite un processo di auto-apprendimento dell'apparecchio, che determina il punto di mezzo tra l'istante di accensione e quello di spegnimento. Questo momento, definito "mezzanotte virtuale", costituisce il punto di riferimento per applicare la riduzione dell'emissione luminosa secondo il profilo desiderato. Possiamo gestire fino a 8h di programmazione attorno alla mezzanotte virtuale e fino a 5 step di dimmerazione. La regolazione dell'emissione luminosa si aggiorna quindi automaticamente, adattandosi alla durata della notte nell'arco dell'anno e tenendo sempre come riferimento i parametri preimpostati relativi al punto centrale tra accensione e spegnimento.

CLO | Compensazione del flusso luminoso

I LED sono soggetti ad un processo di decadimento prestazionale dovuto all'utilizzo. La diminuzione delle prestazioni può essere compensata tramite un aumento graduale della corrente di pilotaggio per tutto il periodo di vita impostata, ottenendo così un aumento graduale del flusso luminoso in uscita che compensa proporzionalmente quello decaduto naturalmente.

Funzionalità su richiesta

DALI - DALI2 | Sistema di controllo e monitoraggio

Su richiesta il corpo illuminante può essere equipaggiato con interfaccia di comunicazione DALI2. Questo protocollo prevede la possibilità di controllo e monitoraggio del corpo illuminante tramite bus di controllo dali.

DALI SENSOR (D4i)

Su richiesta il corpo illuminante può essere equipaggiato con alimentatore certificato D4i. Questa soluzione è l'ideale ove siano richiesti sensori e/o controlli di tipo wireless. Il sistema nasce per l'integrazione di sistema e nella direzione delle smart cities. Previsti protocollo DALI2 + alimentazione ausiliaria AUX per l'alimentazione di dispositivi e sensori. Questo sistema viene usualmente richiesto in accoppiata con la socket Zhaga Lumawise.

LINESWITCH

Questa funzionalità, grazie a un filo conduttore addizionale sulla linea di alimentazione di illuminazione pubblica, permette di poter dimmerare l'impianto a un livello stabilito. Grazie ad esempio a un timer centralizzato è possibile cambiare lo stato da 100% a ad esempio il 50%, e viceversa.

AMPDIM

Questa funzionalità permette la dimmerazione di una linea di illuminazione pubblica attraverso la stessa linea di alimentazione pilotata da un regolatore di flusso a monte. Per questa funzionalità il regolatore di flusso deve lavorare in modulazione di ampiezza.

Connettori e prese esterne su richiesta

NEMA | Nema Socket (7 PIN)

Il Nema Socket è un connettore/presa a 7 PIN, IP66, che viene montato sul corpo illuminante per renderlo interfacciabile con i dispositivi e telecomandi compatibili NEMA, ANSI C136.41. Tali dispositivi possono essere installati contestualmente o in una fase successiva all'installazione del corpo illuminante. La socket NEMA prevede la possibilità di interruzione dell'alimentazione, e l'interfacciamento con bus DALI e/o 1-10V. Compatibile con dispositivi quali "nodi punto-punto wireless" oppure "sensori crepuscolari" e altri.

ZHAGA | Lumawise Zhaga Socket (4 PIN)

Il Lumawise Zhaga Socket 4 PIN è un connettore/presa a 4 PIN, IP66, piccolo e compatto, che maggiormente si sposa col design dei corpi illuminanti di GMR ENLIGHTS. La predisposizione con socket ZHAGA lumawise permette di installare i dispositivi, sensori, telecomandi ZHAGA sia contestualmente all'installazione che in una fase successiva. Questa socket è solitamente richiesta in accoppiata alla funzionalità DALI SENSOR, che prevede il protocollo di comunicazione DALI2 / D4i oltre a un'alimentazione ausiliaria di 12/24V per l'alimentazione dei sensori. Compatibile con soluzioni per il controllo punto punto wireless e le applicazioni SMART CITIES, per il controllo e monitoraggio dell'infrastruttura di illuminazione pubblica.

Telecontrolli di terze parti presenti sul mercato

I corpi illuminanti GMR ENLIGHTS, sono compatibili con la maggior parte dei telecomandi di terze parti, sistemi a onde convogliate, sistemi a filo (bus), sistemi wireless.

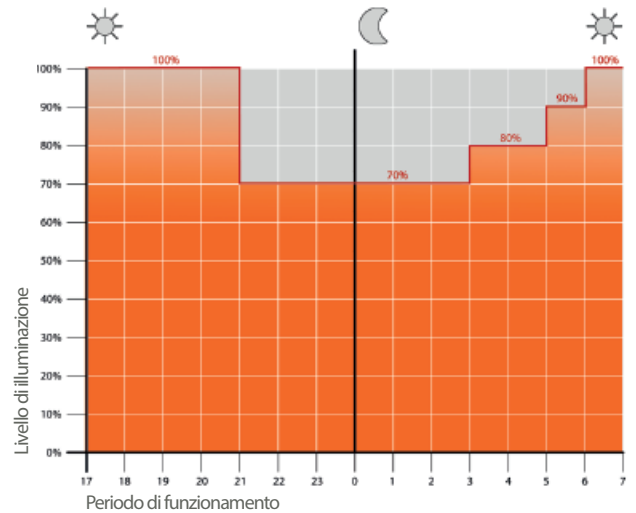

Esempio di regolazione a 4 step con mezzanotte virtuale

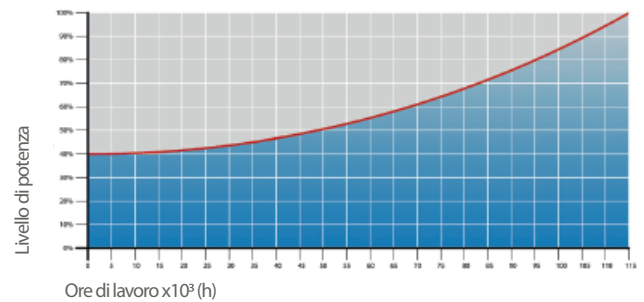

CLO | Compensazione del flusso luminoso

Nema Socket 7 PIN (A) e tappo IP66 di chiusura (B)

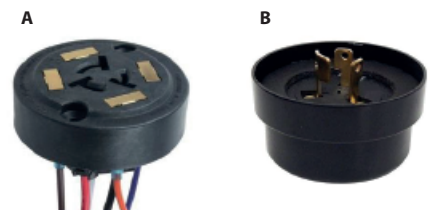

Lumawise Zhaga Socket 4 PIN (C) e tappo IP66 di chiusura (D)



Esempio di applicazione Lumawise Zhaga



Cicli di protezione

GMR ENLIGHTS lavora con ghisa, acciaio e alluminio. I materiali sono selezionati e trattati per massimizzare performance e qualità.

ACCIAIO ZINCATO

Protezioni delle superfici in acciaio zincato per pali

La protezione di elementi in acciaio zincato è ottenuta attraverso le seguenti fasi:

- Microsabbiatura;
- Applicazione di uno strato di fondo epossidico con successive fasi di: Appassimento > Essicamento > Raffreddamento;
- Applicazione di uno strato di smalto acrilico con successive fasi di: Appassimento > Essicamento > Raffreddamento;
- Imballo dopo almeno 24 ore di essicamento e temperatura ambiente.

Protezioni delle superfici in acciaio zincato per mensole e pastorali

La protezione degli elementi in acciaio zincato è ottenuta attraverso le seguenti fasi:

- Microsabbiatura;
- Fosfodecapaggio a pH compreso tra 1.5 e 3;
- Risciacquo con acqua demineralizzata;
- Applicazione di uno strato di fondo a polvere;
- Cottura in forno;
- Applicazione di finale a polvere;
- Cottura in forno del finale a polvere a 180°;
- Raffreddamento.

Protezioni delle superfici in ghisa per basamenti

La protezione degli elementi in ghisa si ottiene attraverso i seguenti trattamenti:

- Micropallinatura superficiale;
- Zincatura con zincante monocomponente ad immersione, con successive fasi di: Appassimento > Essicamento > Raffreddamento;
- Applicazione di uno strato di primer epossidico-micaceo con successive fasi di: Appassimento > Essicamento > Raffreddamento;
- Applicazione di uno strato di smalto acrilico con successive fasi di: Appassimento > Essicamento > Raffreddamento;
- Imballo dopo almeno 24 ore di essicamento e temperatura ambiente.

GHISA

Protezioni delle superfici in pressofusione di alluminio per corpi illuminanti, punte, collari, mensole e pastorali

Corpi illuminanti, mensole, pastorali e accessori in pressofusione sono sottoposti ad un ciclo di verniciatura a polvere, che assicura una barriera alla corrosione delle parti metalliche e rende l'aspetto del prodotto finito conforme alle specifiche progettuali, in termini di rugosità superficiale, colore riflettanza. Il ciclo è strutturato nei passaggi descritti di seguito:

- Microsabbiatura;
- Decapaggio a caldo in soluzione fosfosgrassante a base di zinco;
- Processo specifico per la preparazione delle superfici prima della verniciatura;
- Lavaggio con acqua;
- Risciacquo con acqua demineralizzata e successiva asciugatura;
- Applicazione di fondo a polvere e successiva cottura del fondo in forno a 180°;
- Applicazione di polvere a finire utilizzando un prodotto High Durability e cottura finale in forno a 180°.

PRESSOFUSIONE DI ALLUMINIO



Test nebbia salina

L'elevata qualità di questi trattamenti è confermata da test in nebbia salina, eseguito in accordo con la normativa ISO 9227:2017 Neutral Salt Spray test (NSS). Il test è stato eseguito per 8.000 ore a 35°C e comprovato da test report rilasciato.



GMR ENLIGHTS s.r.l.

Sede legale:
Strada Provinciale Specchia - Alessano, 68 • 73040 (LE)

Sede amministrativa e operativa:
Via Grande n°226 • 47032 Bertinoro (FC)

T +39 0543 462611
F +39 0543 449111

italia@gmrenlights.com
www.gmrenlights.com