



CYLSTREET

Tutte le immagini inserite sono a puro scopo illustrativo. Per specifiche di forma, materiali e colore fare riferimento alle descrizioni interne.

Dati tecnici

Codice prodotto: CS4

rev. 2023.09

Palo cilindrico in acciaio S235 diametro 102mm, adatto per il supporto dei corpi illuminanti CYL STREET (vedi scheda tecnica dedicata).

CONFORMITÀ



MATERIALI | COLORE

Palo:	Acciaio S235 - zincato a caldo UNI EN 10219 - EN1461
Peso totale:	Flangia 32 Kg Fondazione 33,5 Kg
Colore:	GMR Dark

MORSETTIERA 4x16MM²

Portella filo palo

CORPO ILLUMINANTE:

CYL STREET

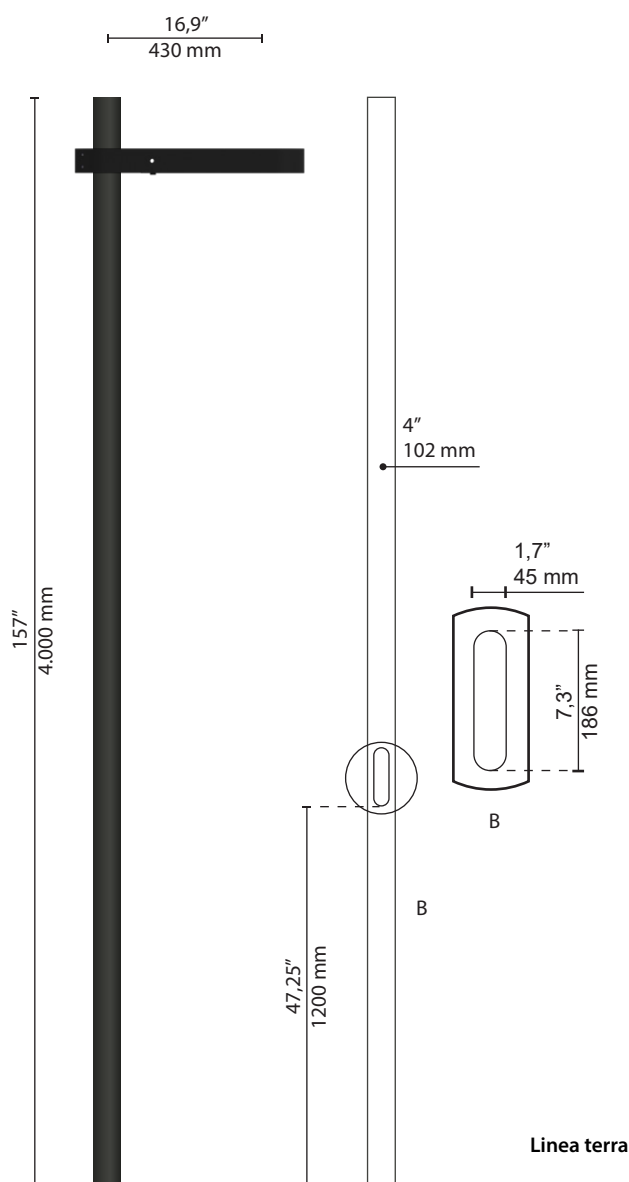

TIPI DI ANCORAGGIO

⊕ Flangia

⊕ Fondazione

In dotazione: guaina protettiva termorestringente

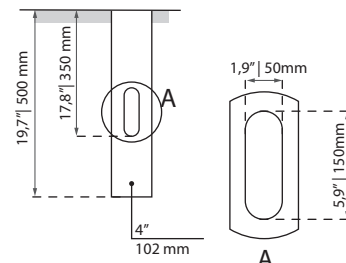
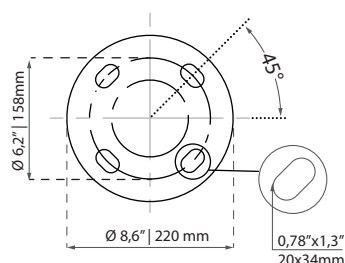

CONFIGURAZIONI MENSOLE DISPONIBILI

(*)La posizione dei moduli segue il progetto illuminotecnico per altezza ed orientamento

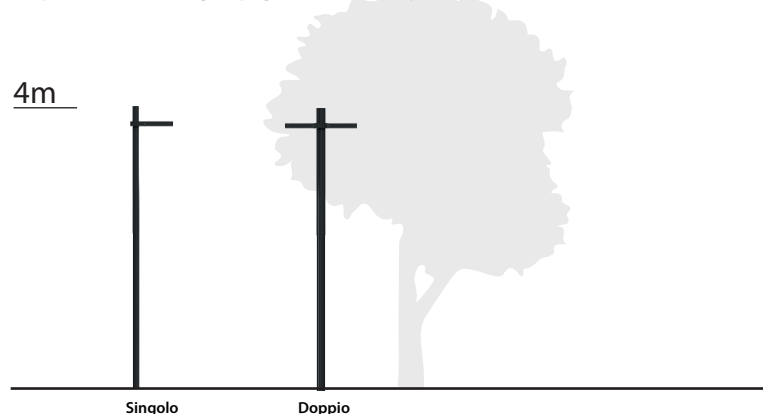

(*)La posizione dei moduli segue il progetto illuminotecnico per altezza ed orientamento

SINGOLO

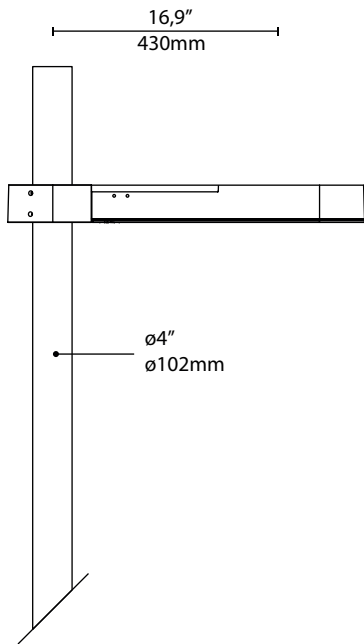

DOPPIO

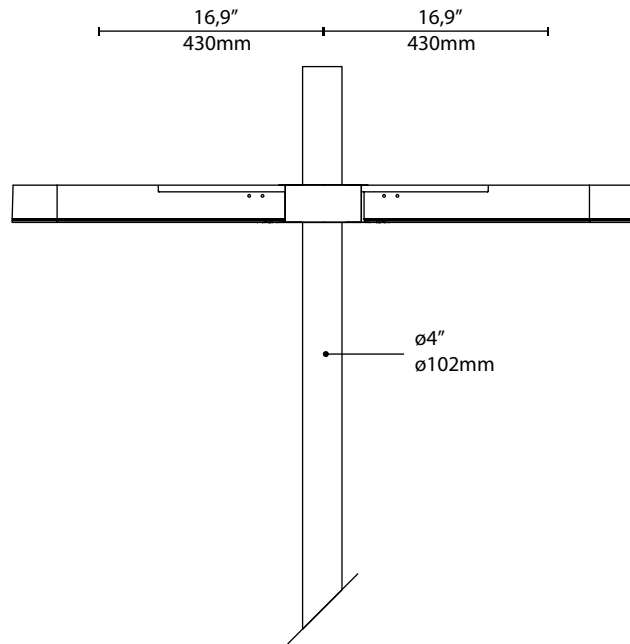

DOPPIO SFALSATO

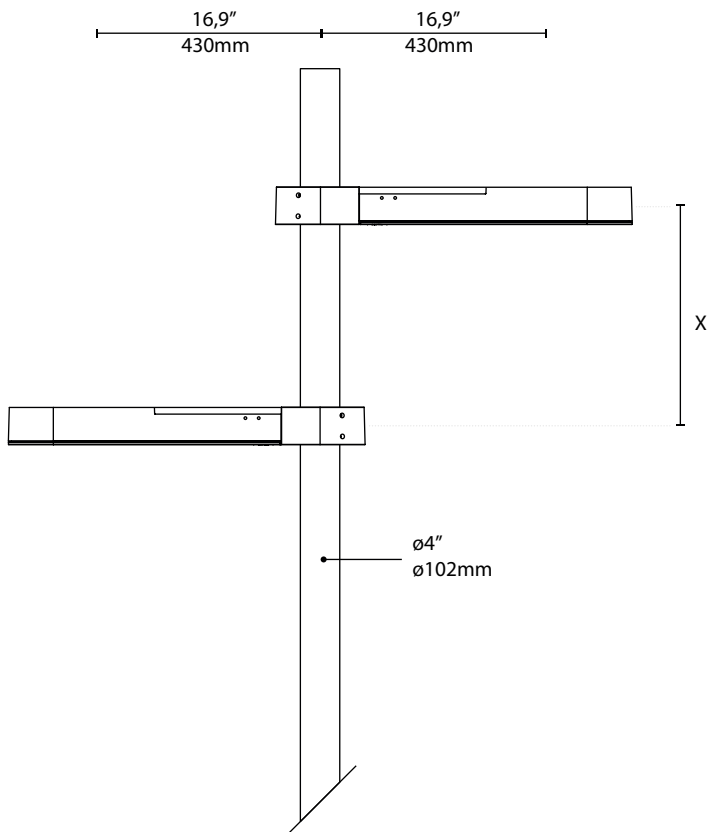

TRIPLO

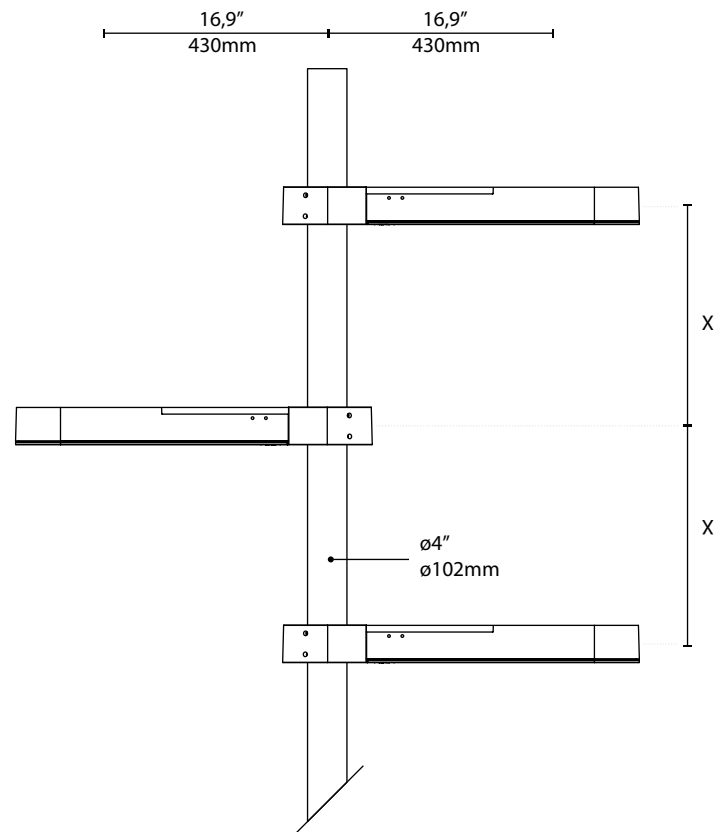

Dati tecnici

rev. 2023.09

ACCESSIBILITÀ



Openable

Apparecchio apribile e rigenerabile (componentistica interna sostituibile) con l'utilizzo di utensili.

TECNOLOGIA OTTICA



Reflexa

Sistema ottico a riflessione composta da single-chip LED, riflettore in alluminio extra-puro con trattamento PDV in argento e vetro extra chiaro temperato.

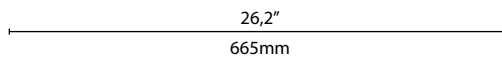

Scale: 1:10

Peso massimo CXS

6 Kg

Laterale: 0,01 m² | Pianta: 0,11 m²

NORME

EN 60598-1, EN 60598-2-3, EN 62471, EN 55015, EN 61547, EN 61000-3-2, EN 61000-3-3

CERTIFICAZIONI | PROTEZIONE

Conformità



Test in nebbia salina

ISO 9227



Vibration test superato

IEC 60068-2-6



Classi di isolamento



Classi di protezione



Sicurezza fotobiologica



Classe 0 Rischio esente IEC/TR62471

PLUS



CUT OFF



OPTICAL FLEXIBILITY



LOW GLARE



CONFORME



VANI SEPARATI (ELETTRICO E OTTICO)

IPEA MINIMA

CARATTERISTICHE APPARECCHIO

Caratteristiche generali

Tensione:	220-240V 50/60Hz tolleranza +/-10%		
Corrente:	350 mA 525 mA 700 mA 1050 mA	(P _{max} = 83W)	
Fattore di potenza THD:	≥0.95 <10 % (A pieno carico)		
Vita stimata (Ta=25°):	> 100.000 h L90B10		
Temperatura esercizio (Ta):	T _{min} = -40°C	T _{max} = +50°C 700 mA	+40°C 1050 mA
Temperatura di stoccaggio:	-40°C/+80°C		
Protezioni sovratensioni:	Protezione Sovratensioni (Driver) fino a 10kV		
Funzionalità di serie:	Corrente custom Mezzanotte virtuale CLO		

Materiali

Corpo illuminante:	Pressofusione di alluminio verniciata EN1706
Gruppo ottico:	Riflettore in alluminio, purezza 99,7% ossidato e brillantato
Schermo:	Vetro ultrachiaro temperato e serigrafato sp. 4 mm
Guarnizione:	Silicone e rimovibile
Pressacavo:	Poliammide PA66 PG16 Ø 14mm MAX IP66
Bulloneria:	Acciaio inox AISI 304
Colore corpo:	GMR dark
Colore serigrafia:	RAL 9005

SPECIFICHE LED

Dati LED 4.000 K - 700mA:	340 lm/LED 180 lm/W 25°C [Tj] ≤ 3 step MacAdam
Temperatura di colore:	3.000 K 4.000 K CRI ≥ 70

OPTIONAL

Protezione aggiuntiva con dispositivo SPD standard:	SPD con LED di segnalazione CLASSE 1 CLASSE 2 12kV
Protezione aggiuntiva con dispositivo SPD 400:	SPD con LED di segnalazione CLASSE 1 CLASSE 2 12kV+ protezione da sovratensione permanente superiore a 270Vac
Optional elettrici:	Cavo di alimentazione 0,5 m con connettore 2-3 poli o 4-5 poli
Funzionalità su richiesta:	DALI2 D4i Sensore di presenza
Connettori e prese esterne:	NM (Nema Socket) ZS (Lumawise Zhaga Socket)

OTTICHE ASIMMETRICHE \\\

R2A

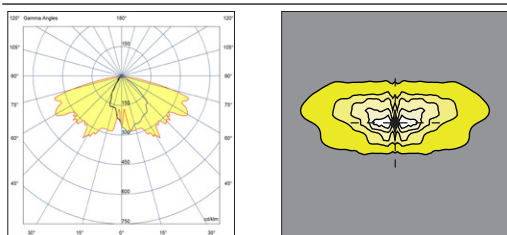

R2B

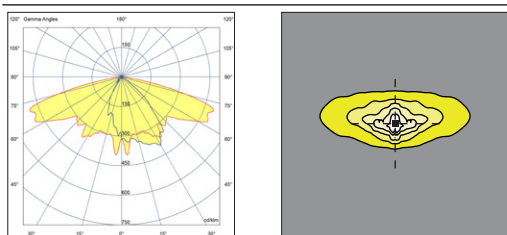

R3A

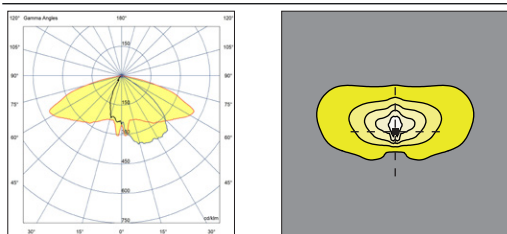

R3B

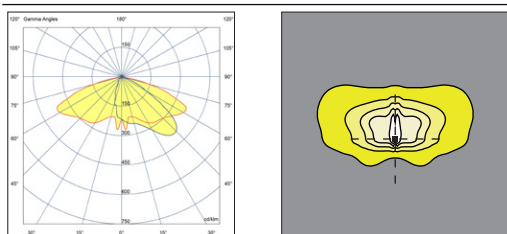

R3C

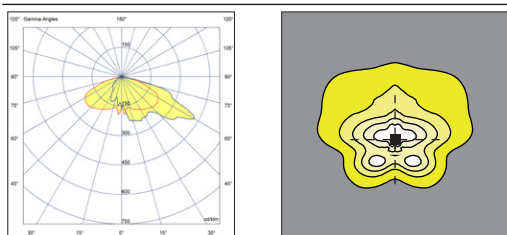



R2B



R3A

I dati fotometrici nominali sono riferiti alle sole sorgenti LED nella versione standard, ovvero con temperatura di colore 4000 K, indice di resa cromatica CRI 70 min. e temperatura di giunzione t_j pari a 25°C. I dati nominali sono estrapolati dalla scheda tecnica del costruttore.

Codice LED	(•) I [mA]	Flusso luminoso [lm]	Potenza [W]	Efficienza [lm/W]
RF03 	350	2377	11,9	199
	525	3374	18,2	193
	700	4282	24,7	184
	1050	5850	38,0	163
RF06 	350	4667	23,6	205
	525	6622	36,2	194
	700	8402	49,1	181
	1050	11473	75,6	162

I dati fotometrici misurati sono riferiti ai corpi illuminanti GMR ENLIGHTS nella versione standard, ovvero con temperatura di colore 4000 K, ottica di tipo R3A e temperatura ambiente t_a pari a 25°C.

GMR ENLIGHTS offre la possibilità di pilotare l'apparecchio con correnti custom (*).

La disponibilità delle funzioni è soggetta alle configurazioni. Per ottenere flussi luminosi ed efficienze del corpo illuminante in caso di tipologia di ottica e/o temperatura di colore e/o indice di resa cromatica diversi dallo standard utilizzare i fattori di conversione riportati nelle tabelle.

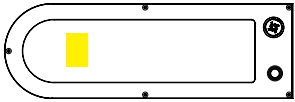
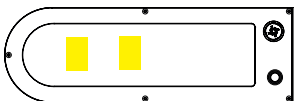
Codice ordine: CSTCST_RFxx	(*) I [mA]	Flusso luminoso [lm]	Potenza [W]	Efficienza [lm/W]
RF03 	350	2234	15,0	149
	525	3171	21,5	147
	700	4024	28,5	141
	1050	5497	42,5	129
RF06 	350	4385	28,0	157
	525	6223	40,5	154
	700	7896	55,0	144
	1050	10781	83,0	130

FATTORE DI CONVERSIONE FLUSSO LUMINOSO IN FUNZIONE DELL'OTTICA

Tipo di ottica	Moltiplicatore flusso
R2A	0,99
R2B	0,98
R3B R3C	1,00

FATTORE DI CONVERSIONE FLUSSO LUMINOSO IN FUNZIONE AL Tk

Tk [K]	Moltiplicatore flusso
3.000	0,94
5.700	1,01

FATTORE DI CONVERSIONE FLUSSO LUMINOSO IN FUNZIONE AL CRI

CRI (resa cromatica)	Moltiplicatore flusso
70	1,00
80	0,93

(*) Verificare la disponibilità dell'ottica a pagina: Sistemi ottici disponibili.

(**) Verificare la disponibilità della temperatura di colore a pagina: Dati tecnici.

Funzionalità

Funzionalità di serie

Corrente fissa

Il corpo illuminante è preimpostato in fabbrica con una corrente di pilotaggio fissa tra quelle standard indicate nelle tabelle di pagina 3. E' possibile impostare altre correnti su richiesta del cliente (custom).

Mezzanotte virtuale | Dimmerazione automatica del flusso luminoso

Il driver viene programmato per dimmerare automaticamente l'emissione luminosa in funzione dell'orario. Come previsto dalle norme, la massima emissione viene concentrata nelle prime e nelle ultime ore di accensione del corpo illuminante, statisticamente più trafficate, per poi diminuire nelle ore centrali del periodo di accensione. La regolazione avviene tramite un processo di auto-apprendimento dell'apparecchio, che determina il punto di mezzo tra l'istante di accensione e quello di spegnimento. Questo momento, definito "mezzanotte virtuale", costituisce il punto di riferimento per applicare la riduzione dell'emissione luminosa secondo il profilo desiderato. Possiamo gestire fino a 8h di programmazione attorno alla mezzanotte virtuale e fino a 5 step di dimmerazione. La regolazione dell'emissione luminosa si aggiorna quindi automaticamente, adattandosi alla durata della notte nell'arco dell'anno e tenendo sempre come riferimento i parametri preimpostati relativi al punto centrale tra accensione e spegnimento.

CLO | Compensazione del flusso luminoso

I LED sono soggetti ad un processo di decadimento prestazionale dovuto all'utilizzo. La diminuzione delle prestazioni può essere compensata tramite un aumento graduale della corrente di pilotaggio per tutto il periodo di vita impostata, ottenendo così un aumento graduale del flusso luminoso in uscita che compensa proporzionalmente quello decaduto naturalmente.

Funzionalità su richiesta

DALI2 | Sistema di controllo e monitoraggio

Su richiesta il corpo illuminante può essere equipaggiato con interfaccia di comunicazione DALI2. Questo protocollo prevede la possibilità di controllo e monitoraggio del corpo illuminante tramite bus di controllo dali.

D4i

Su richiesta il corpo illuminante può essere equipaggiato con alimentatore certificato D4i. Questa soluzione è l'ideale ove siano richiesti sensori e/o controlli di tipo wireless. Il sistema nasce per l'integrazione di sistema e nella direzione delle smart cities. Previsti protocollo DALI2 + alimentazione ausiliaria AUX per l'alimentazione di dispositivi e sensori. Questo sistema viene usualmente richiesto in accoppiata con la socket Zhaga Lumawise.

LINESWITCH

Questa funzionalità, grazie a un filo conduttore aggiuntivo sulla linea di alimentazione di illuminazione pubblica, permette di poter dimmerare l'impianto a un livello stabilito. Grazie ad esempio a un timer centralizzato è possibile cambiare lo stato da 100% a ad esempio il 50%, e viceversa.

AMPDIM

Questa funzionalità permette la dimmerazione di una linea di illuminazione pubblica attraverso la stessa linea di alimentazione pilotata da un regolatore di flusso a monte. Per questa funzionalità il regolatore di flusso deve lavorare in modulazione di ampiezza.

NEMA | Nema Socket (7 PIN)

Il Nema Socket è un connettore/presa a 7 PIN, IP66, che viene montato sul corpo illuminante per renderlo interfacciabile con i dispositivi e telecomandi compatibili NEMA, ANSI C136.41. Tali dispositivi possono essere installati contestualmente o in una fase successiva all'installazione del corpo illuminante. La socket NEMA prevede la possibilità di interruzione dell'alimentazione, e l'interfacciamento con bus DALI e/o 1-10V. Compatibile con dispositivi quali "nodi punto-punto wireless" oppure "sensori crepuscolari" e altri.

ZHAGA | Lumawise Zhaga Socket (4 PIN)

Il Lumawise Zhaga Socket 4 PIN è un connettore/presa a 4 PIN, IP66, piccolo e compatto, che maggiormente si sposa col design dei corpi illuminanti di GMR ENLIGHTS. La predisposizione con socket ZHAGA lumawise permette di installare i dispositivi, sensori, telecomandi ZHAGA sia contestualmente all'installazione che in una fase successiva. Questa socket è solitamente richiesta in accoppiata alla funzionalità DALI SENSOR, che prevede il protocollo di comunicazione DALI2 / D4i oltre a un'alimentazione ausiliaria di 12/24V per l'alimentazione dei sensori. Compatibile con soluzioni per il controllo punto punto wireless e le applicazioni SMART CITIES, per il controllo e monitoraggio dell'infrastruttura di illuminazione pubblica.

SENSORE DI PRESENZA

Il prodotto può essere equipaggiato di sensore di presenza tipo zhaga book 18 nella parte inferiore dell'apparecchio. In questo caso il corpo illuminante è previsto con socket Zhaga e Driver D4I. E' molto importante valutare bene il contesto installativo (altezza e area sottostante) in funzione del diagramma di sensing del dispositivo.

Telecontrolli di terze parti presenti sul mercato

I corpi illuminanti GMR ENLIGHTS, sono compatibili con la maggior parte dei telecontrolli di terze parti, sistemi a onde convogliate, sistemi a filo (bus), sistemi wireless.

Esempio di regolazione a 4 step con mezzanotte virtuale

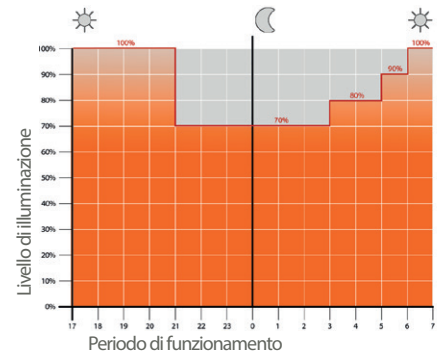

CLO | Compensazione del flusso luminoso

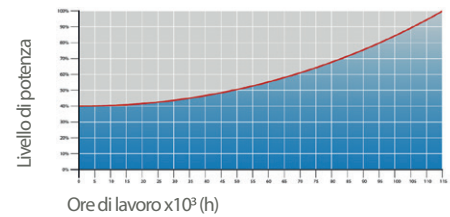

Nema Socket (A) e tappo IP66 di chiusura (B)

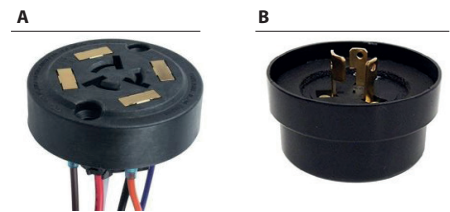

Lumawise Zhaga Socket (C) e tappo IP66 di chiusura (D)

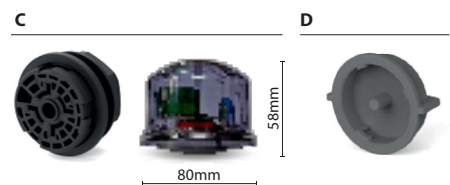

Esempio di applicazione Lumawise Zhaga



Esempio di applicazione Sensore di presenza

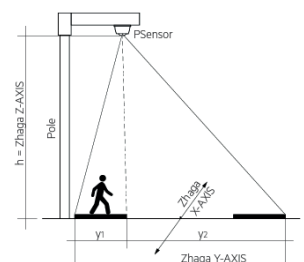

Cicli di protezione

GMR ENLIGHTS lavora con ghisa, acciaio e alluminio. I materiali sono selezionati e trattati per massimizzare performance e qualità.

ACCIAIO ZINCATO

Protezioni delle superfici in acciaio zincato per pali

La protezione di elementi in acciaio zincato è ottenuta attraverso le seguenti fasi:

- Microsabbiatura;
- Applicazione di uno strato di fondo epossidico con successive fasi di: Appassimento > Essiccamento > Raffreddamento;
- Applicazione di uno strato di smalto acrilico con successive fasi di: Appassimento > Essiccamento > Raffreddamento;
- Imballo dopo almeno 24 ore di essiccamento e temperatura ambiente.

Protezioni delle superfici in acciaio zincato per mensole e pastorali

La protezione degli elementi in acciaio zincato è ottenuta attraverso le seguenti fasi:

- Microsabbiatura;
- Fosfodecapaggio a pH compreso tra 1.5 e 3;
- Risciacquo con acqua demineralizzata;
- Applicazione di uno strato di fondo a polvere;
- Cottura in forno;
- Applicazione di finale a polvere;
- Cottura in forno del finale a polvere a 180°;
- Raffreddamento.

Protezioni delle superfici in ghisa per basamenti

La protezione degli elementi in ghisa si ottiene attraverso i seguenti trattamenti:

- Micropallinatura superficiale;
- Zincatura con zincante monocomponente ad immersione, con successive fasi di: Appassimento > Essiccamento > Raffreddamento;
- Applicazione di uno strato di primer epossidico-micaceo con successive fasi di: Appassimento > Essiccamento > Raffreddamento;
- Applicazione di uno strato di smalto acrilico con successive fasi di: Appassimento > Essiccamento > Raffreddamento;
- Imballo dopo almeno 24 ore di essiccamento e temperatura ambiente.

GHISA

PRESSOFUSIONE DI ALLUMINIO

Protezioni delle superfici in pressofusione di alluminio per corpi illuminanti, punte, collari, mensole e pastorali

Corpi illuminanti, mensole, pastorali e accessori in pressofusione sono sottoposti ad un ciclo di verniciatura a polvere, che assicura una barriera alla corrosione delle parti metalliche e rende l'aspetto del prodotto finito conforme alle specifiche progettuali, in termini di rugosità superficiale, colore riflettanza. Il ciclo è strutturato nei passaggi descritti di seguito:

- Microsabbiatura;
- Decapaggio a caldo in soluzione fosfosgrassante a base di zinco;
- Processo specifico per la preparazione delle superfici prima della verniciatura;
- Lavaggio con acqua;
- Risciacquo con acqua demineralizzata e successiva asciugatura;
- Applicazione di fondo a polvere e successiva cottura del fondo in forno a 180°;
- Applicazione di polvere a finire utilizzando un prodotto High Durability e cottura finale in forno a 180°.



Test nebbia salina

L'elevata qualità di questi trattamenti è confermata da test in nebbia salina, eseguito in accordo con la normativa ISO 9227:2017 Neutral Salt Spray test (NSS). Il test è stato eseguito per 8.000 ore a 35°C e comprovato da test report rilasciato.



GMR ENLIGHTS s.r.l.

Sede legale:
Strada Provinciale Specchia - Alessano, 68 • 73040 (LE)

Sede amministrativa e operativa:
Via Grande n°226 • 47032 Bertinoro (FC)

T +39 0543 462611
F +39 0543 449111

italia@gmrenlights.com
www.gmrenlights.com