



VIRGO C500

Todas las imágenes insertadas son solo para fines ilustrativos. Para detalles específicos de forma, materiales y color, consulte las descripciones internas.

Virgo C 500

Datos Técnicos

ACCESIBILIDAD

Openable
Dispositivo que se puede abrir y regenerar (componentes internos reemplazables) con el uso de herramientas.

TECNOLOGÍA ÓPTICA

GL
Glassed
Sistema de refracción óptica compuesto por leds monochip, lentes de PMMA con garantía de 30 años contra los rayos UV y el amarilleamiento por envejecimiento, recuperador de aluminio con grado de pureza del 99,7% y cristal templado extraclaro.

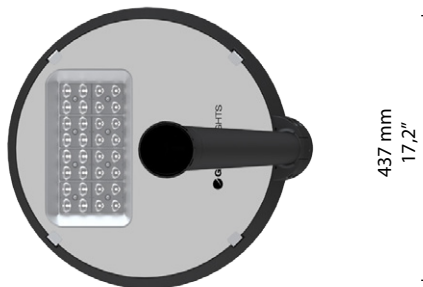
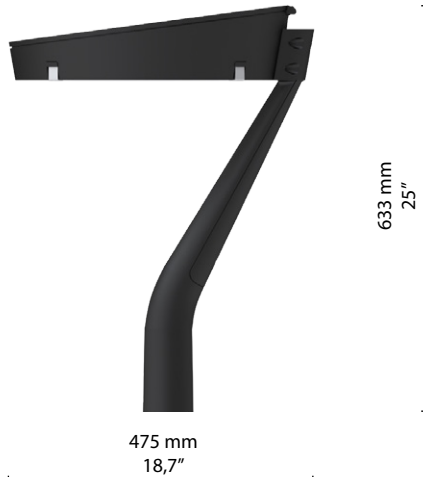

Escala: 1:15

Peso máximo CXS

8,0 Kg Lateral: 0,07 m² | Plano: 0,19 m²
dispositivo de fijación excluido

TIPO DE FIJACIÓN

Top

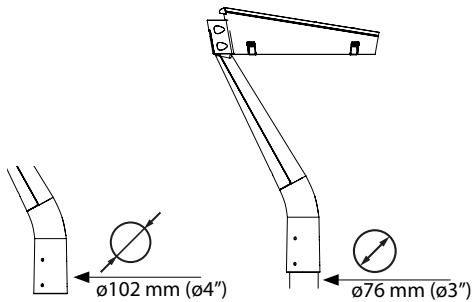

Top

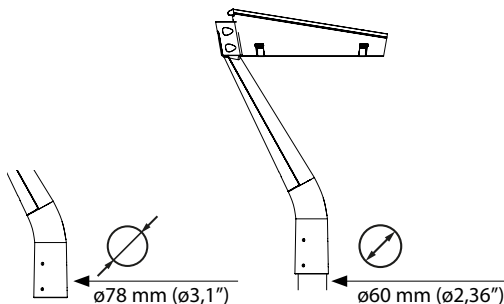

NORMAS DE REFERENCIA

EN 60598-1, EN 60598-2-3, EN 62471, EN 55015, EN 61547, EN 61000-3-2, EN 61000-3-3

CERTIFICACIONES

Conformidad



Prueba del spray de sal

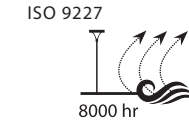

Prueba de vibración aprobada

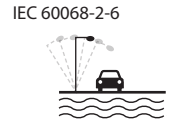

Clase de aislamiento



Clase de protección



Seguridad fotobiológica

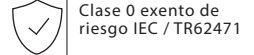

PLUS



CARACTERÍSTICAS GEOMÉTRICAS Y MECÁNICAS

Características generales

Tensión de entrada	220-240V 50/60Hz tolerancia +/-10%		
Corriente led:	350 mA 525 mA 700 mA 1050 mA	(P _{max} = 115W)	
Factor de potencia THD:	≥0.95 <10 % (a plena carga)		
Vida útil (Ta=25°):	> 100.000 h L90B10		
Temperatura de trabajo: (Ta):	T _{min} = -40°C	T _{max} = +55°C 700 mA	+50°C 1050 mA
Temperatura almacenaje:	-40°C/+80°C		
Protección a sobretensiones:	Main surge immunity hasta que 10kV		
Desconector:	Optional		
Funciones estandar	Corriente fija Medianoche virtual CLO		

Materiales y colores

Carcasa:	Aluminio inyectado EN1706
Cuerpo óptico:	Óptica en PMMA Reflector en aluminio, pureza 99,9% oxidado y abrillantado
Vidrio:	Vidrio ultra-claro templado Esp. 4 mm.
Juntas:	Silicona
Fijable:	Poliamida PA66 PG16 Ø 14mm MAX
Dispositivos de fijación:	Acero inox AISI 304
Color:	GMR dark
Color de serigrafía:	RAL 7047

ESPECIFICACIONES DEL LED

Datos LED 4000K -640mA:	700 lm/LED 181 lm/W 25°C [Tj] ≤ 3 step MacAdam
Temperatura de color:	2.200K 3.000 K 4.000 K CRI ≥ 70

OPTIONAL

Protección adicional con dispositivo SPD:	SPD con LED de señalización CLASE 1 CLASE 2 12kV
Protección adicional con dispositivo SPD 400:	SPD con LED de señalización CLASE 1 CLASE 2 12kV + protección permanente contra sobretensiones superior a 270Vac
Accesorios eléctricos:	Cable de alimentación de 0,5 m con 2-3 polos o 4-5 polos Seccionador con abrazadera para cables sección del cable 1,5 mm ² ÷ 4 mm ²
Funciones adicionales:	DALI2 D4i
Conectores y enchufes externos:	NM (Nema Socket) ZS (Lumawise Zhaga Socket)

OPTICA ASIMÉTRICA\\

2A

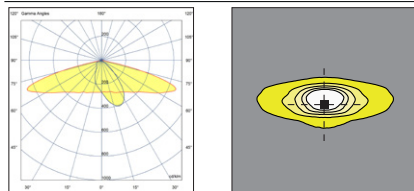

2B

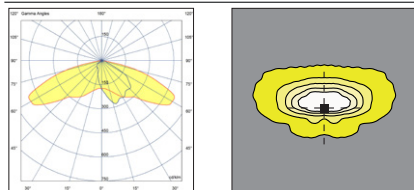

2C

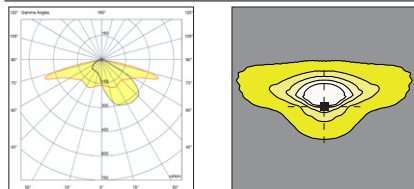

2D

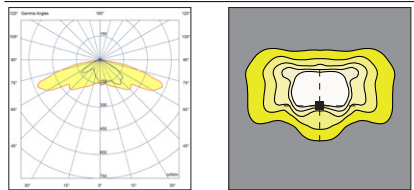

OPTICA ASIMÉTRICA\\

3A

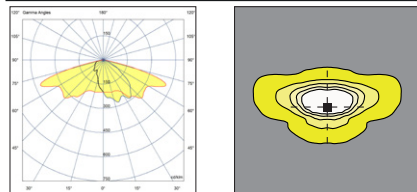

3B

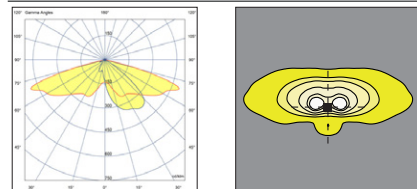

3C

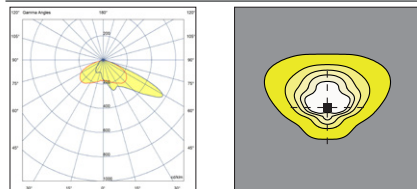

3D

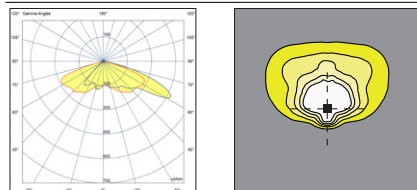

3E

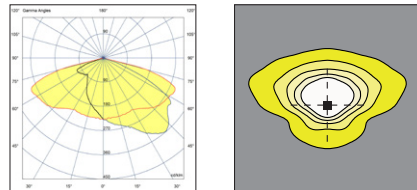

3F

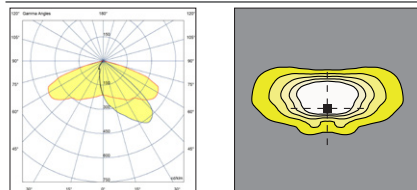

3G

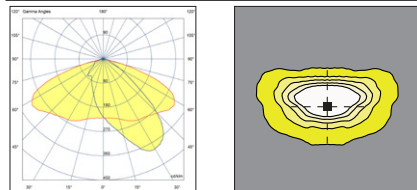

OPTICA SIMÉTRICA\\

5A

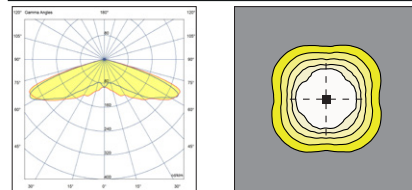

Los datos fotométricos están referidos a los productos en la versión estandar, con temperatura de color de 4000K, óptica de referencia tipo 3A y temperatura ambiente de 25°C. En el caso de cálculos iluminotécnicos con corriente de arranque y/o temperatura de color diferente a la estandar, utilizar el factor de conversión para el flujo lumínico que aparece en la tabla.

Código LED	(•)	I [mA]	Flujo lumínico [lm]	Potencia [W]	Eficacia [lm/W]
GL02		350	1629	7,7	213
		525	2421	11,7	206
		700	3174	15,9	199
		1050	4636	24,5	189
GL04		350	3136	15,3	205
		525	4684	23,4	200
		700	6132	31,8	193
		1050	8668	48,9	177
GL06		350	4722	22,9	206
		525	6903	35,0	197
		700	8824	47,4	186
		1050	11975	72,9	164
GL08		350	6129	30,5	201
		525	8880	46,6	191
		700	11149	63,1	177
		1050	14458	96,7	149
GL10		350	7505	38,0	197
		525	10696	58,1	184
		700	12836	78,5	164
		950	15079	108,1	140

Los datos fotométricos medidos se refieren a cuerpos de iluminación GMR ENLIGHTS en la versión estándar, es decir, con temperatura de color 4000 K, óptica tipo 3G y temperatura ambiente ta igual a 25 ° C.

GMR ENLIGHTS ofrece la posibilidad de conducir el dispositivo con corrientes personalizadas (*).

La disponibilidad de funciones está sujeta a configuraciones. Para obtener flujos luminosos y eficiencias del cuerpo de iluminación en caso de tipo de óptica y / o temperatura de color y / o índice de reproducción cromática diferente al estándar, utilice los factores de conversión que se muestran en las tablas.

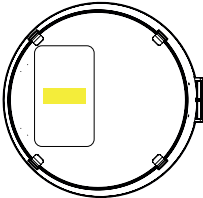
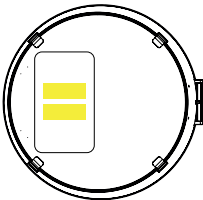
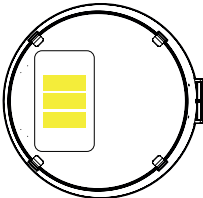
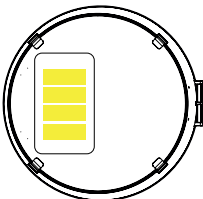
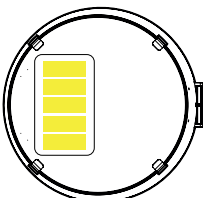
Código de orden: VC5_GLxx	(*) I [mA]	Flujo lumínico [lm]	Potencia [W]	Eficacia [lm/W]
GL02 	350	1603	9,0	178
	525	2382	13,5	176
	700	3123	18,5	169
	1050	4561	28,0	163
GL04 	350	3085	17,5	176
	525	4609	26,5	174
	700	6034	35,0	172
	1050	8529	53,0	161
GL06 	350	4646	26,0	179
	525	6792	38,5	176
	700	8683	51,5	169
	1050	11784	78,5	150
GL08 	350	6031	34,0	177
	525	8738	50,5	173
	700	10971	68,0	161
	1050	14226	103,5	137
GL10 	350	7385	42,0	176
	525	10525	63,0	167
	700	12631	85,0	149
	950	14838	115,5	128

FACTOR DE CONVERSION DEL FLUJO LUMINICO EN FUNCION DE LA OPTICA	
Tipo de óptica	Multiplicador de flujo
1A 2B 3G	1,00
2C 4A 4B	0,99
1B 2A 3C 3D 5A	0,98
2D 3E 3F	0,97
3A	0,96

FACTOR DE CONVERSION DEL FLUJO LUMINICO EN FUNCION A Tk	
Tk [K]	Multiplicador de flujo
3.000	0,95

FACTOR DE CONVERSION DEL FLUJO LUMINICO EN FUNCION AL CRI	
CRI (rendimiento color)	Multiplicador de flujo
70	1,00
80	0,91

(*) Ver pag: Sistema óptico disponible, para comprobar la disponibilidad del tipo de óptica.

(**) Consulte la disponibilidad de la temperatura de color en la página: Datos técnicos.

Funciones

Funciones estandar

Corriente fija

El cuerpo de iluminación viene preconfigurado de fábrica con una corriente fija entre las estándar indicadas en las tablas de la página 3. Es posible configurar otras corrientes a pedido del cliente (personalizado).

Medianoche virtual | Regulación automática del flujo luminoso

El controlador está programado para atenuar automáticamente la salida de luz según la hora. Tal y como prevé la normativa, la emisión máxima se concentra en la primera y última hora del cuerpo de alumbrado, estadísticamente más ocupado, y luego decrece en las horas centrales del periodo de alumbrado. El ajuste se realiza mediante un proceso de autoaprendizaje del dispositivo, que determina el punto medio entre el instante de encendido y el de apagado. Este momento, denominado "medianoche virtual", constituye el punto de referencia para aplicar la reducción de emisión luminosa según el perfil deseado. Podemos gestionar hasta 8 horas de programación en torno a la medianoche virtual y hasta 5 pasos de regulación. A continuación, el ajuste de la emisión de luz se actualiza automáticamente, adaptándose a la duración de la noche durante todo el año y tomando siempre como referencia los parámetros preestablecidos relativos al punto central entre el encendido y el apagado.

CLO | Compensación del flujo luminoso

Los LED están sujetos a un proceso de deterioro del rendimiento debido al uso. La disminución del rendimiento puede compensarse con un aumento gradual de la corriente de excitación durante todo el período de vida establecido, obteniendo así un aumento gradual del flujo luminoso de salida que compensa proporcionalmente el decaído naturalmente.

Funcionalidad bajo pedido

DALI2 | Sistema de control y monitoreo

Bajo pedido, el cuerpo de iluminación puede equiparse con una interfaz de comunicación DALI2. Este protocolo prevé la posibilidad de controlar y monitorear el cuerpo de iluminación a través del bus de control dali.

D4i

Bajo pedido, el cuerpo de iluminación puede equiparse con una fuente de alimentación certificada D4i. Esta solución es ideal donde se requieren sensores y/o controles inalámbricos. El sistema fue creado para la integración de sistemas y en la dirección de ciudades inteligentes. Se proporciona protocolo DALI2 + fuente de alimentación auxiliar AUX para alimentar dispositivos y sensores. Este sistema generalmente se requiere junto con el enchufe Zhaga Lumawise.

INTERRUPTOR DE LÍNEA

Esta característica, gracias a un cable conductor adicional en la línea de suministro de energía del alumbrado público, le permite regular el sistema a un nivel establecido. Gracias, por ejemplo, a un temporizador centralizado, es posible cambiar el estado del 100 % al 50 %, por ejemplo, y viceversa.

AMPDIM

Esta función permite la regulación de una línea de alumbrado público a través de la misma línea de alimentación accionada por un regulador de flujo aguas arriba. Para esta funcionalidad el regulador de caudal debe trabajar en modulación de amplitud.

NEMA | Zócalo Nema (7 PIN)

El Nema Socket es un conector/socket de 7 pines, IP66, que se monta en el cuerpo de iluminación para que sea compatible con dispositivos y controles remotos compatibles con NEMA, ANSI C136.41. Estos dispositivos se pueden instalar al mismo tiempo o en una etapa posterior a la instalación del cuerpo de iluminación. El zócalo NEMA prevé la posibilidad de interrupción de la alimentación y la interfaz con el bus DALI y/o 1-10V. Compatible con dispositivos como "nodos inalámbricos punto a punto" o "sensores crepusculares" y otros.

ZHAGA | Zócalo Lumawise Zhaga (4 pines)

El Lumawise Zhaga Socket 4 PIN es un conector / socket pequeño y compacto de 4 PIN, IP66, que se adapta mejor al diseño de las luminarias GMR ENLIGHTS. La predisposición con enchufe ZHAGA lumawise le permite instalar dispositivos ZHAGA, sensores, controles remotos tanto en el momento de la instalación como en una etapa posterior. Esta toma suele ser necesaria junto con la funcionalidad DALI SENSOR, que proporciona el protocolo de comunicación DALI2/D4i, así como una fuente de alimentación auxiliar de 12/24 V para alimentar los sensores. Compatible con soluciones de control inalámbrico punto a punto y aplicaciones SMART CITIES, para el control y seguimiento de infraestructuras de alumbrado público.

SENSOR DE PRESENCIA

El producto puede equiparse con un sensor de presencia tipo zhaga book 18 en la parte inferior de la luminaria. En este caso el cuerpo de iluminación se suministra con casquillo Zhaga y Driver D4i. Es muy importante evaluar cuidadosamente el contexto de instalación (altura y área subyacente) de acuerdo con el diagrama de detección del dispositivo.

CONTROLES REMOTOS DE TERCEROS EN EL MERCADO

Las luminarias GMR ENLIGHTS son compatibles con la mayoría de los controles remotos de terceros, sistemas de ondas transmitidas, sistemas de cables (bus), sistemas inalámbricos.

Ejemplo de regulación de 4 pasos con medianoche virtual

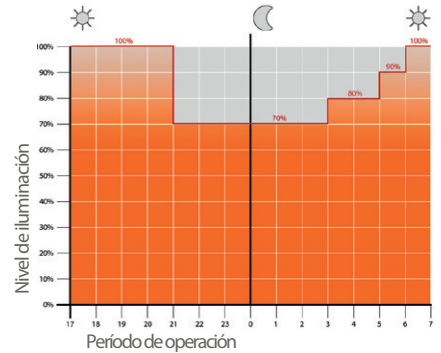

CLO | Compensación del flujo luminoso

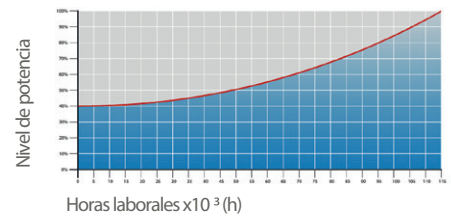

Zócalo Nema (A) y tapa de cierre IP66 (B)

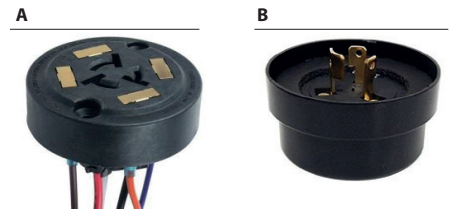

Nema Socket 7 PIN (A) y tapón de cierre IP66 (B)

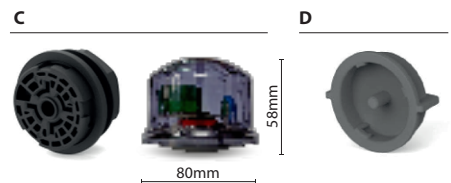

Ejemplo de aplicación de Lumawise Zhaga



Ejemplo de aplicación de Sensor de presencia

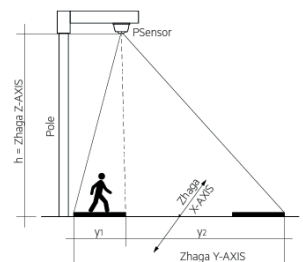

Protecciones

ACERO GALVANIZADO

Protección de las superficies en acero galvanizado para columnas

La protección de los elementos en acero galvanizado se obtiene mediante el siguiente proceso:

- Micro chorreado con arena
- Aplicación de una capa epoxy en varios pasos:
Maduración > Secado > Enfriado
- Aplicación de una capa de esmalte acrílico en varios pasos:
Maduración > Secado > Enfriado
- Embalaje después de 24 horas de secado a temperatura ambiente.

Protecciones de las superficies en acero galvanizado para ménsulas y brazos

Las protecciones de los elementos en acero galvanizado se obtienen mediante el siguiente proceso:

- Micro chorreado con arena
- Baño de decapaje Fosforico con pH entre 1.5 y 3
- Aclarado con agua desmineralizada
- Aplicación de una primera capa de base de pintura en polvo
- Horneado
- Aplicación de una capa final de pintura en polvo
- Horneado a 180°
- Enfriamiento

FUNDICION

Protecciones de las superficies en fundición para las bases

La protección de los elementos de fundición se obtienen mediante el siguiente proceso:

- Microgranallado de la superficie
- Galvanizado en caliente por inmersión en varios pasos:
Maduración > Secado > Enfriado
- Aplicación de una capa de primer epoxy-micaceo en varios pasos:
Maduración > Secado > Enfriamiento
- Aplicación de una capa de esmalte acrílico en varios pasos:
Maduración > Secado > Enfriamiento.
- Embalaje después de 24 horas de secado a temperatura ambiente.

ALUMINIO INYECTADO

Protecciones para las superficies de aluminio inyectado de las carcasas, puntas, adornos, ménsulas y brazos

Ménsulas, brazos y accesorios en aluminio inyectado están sometidos a un proceso de pintura en polvo, que crea una barrera contra la corrosión de las partes metálicas. Además, esta barrera hace que el producto terminado cumpla con las especificaciones de diseño, en términos de rugosidad superficial, color y reflectancia. El proceso consta de los siguiente pasos:

- Microchorreado con arena
- Decapado en caliente en una solución fosfórica desengrasante a base de zinc.
- Limpieza superficial fosfocromatizante
- Lavado con agua
- Aclarado con agua desmineralizada y secado posterior.
- Aplicación de una base de polvo seguida de un horneado a 180°
- Aplicación de una capa final de polvo utilizando un producto de lata durabilidad y seguida de un horneado a 180°



Test de niebla salina | FLORIDATEST

La alta calidad de estos tratamientos está confirmada por los exitosos resultados del test de niebla salina (los productos sobrepasan ampliamente las 2.500 horas) y las estrictas pruebas internacionales entre las que se encuentra el TEST FLORIDA.

El test de niebla salina está hecho de acuerdo con la norma UNI EN ISO 9227.



GMR ENLIGHTS s.r.l.

Sede legal:
Strada Provinciale Specchia - Alessano, 68 • 73040 (LE)

Sede administrativa y operativa:
Via Grande n°226 • 47032 Bertinoro (FC)

T +39 0543 462611
F +39 0543 449111

sales@gmrenlights.com
www.gmrenlights.com